

INSTRUCCIONES DE MONTAJE

# Muro



# ÍNDICE

<b>EQUIPAMIENTO NECESARIO</b>	<b>2</b>
-------------------------------	----------

<b>MODELOS DE PERFILES PARA MURO</b>	<b>3</b>
--------------------------------------	----------

<b>ACCESORIOS</b>	<b>4</b>
-------------------	----------

<b>MONTAJE</b>	<b>5</b>
----------------	----------

<b>MONTAJE</b>	<b>6</b>
----------------	----------

<b>TERMINACIÓN</b>	<b>7</b>
--------------------	----------

Toda obra debe ser supervisada bajo acompañamiento técnico.  
Vaovao proporciona garantía del producto.  
Más información sobre garantías consulte en nuestro sitio web.

# EQUIPAMIENTO NECESARIO

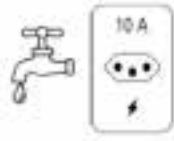

Agua / Energía



Juego de Brocas



Broca Tipo Manual



Sierra Caladora

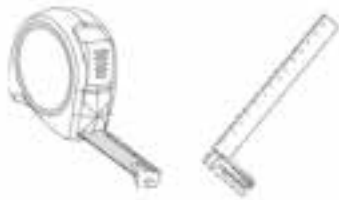

Cinta Métrica / Escuadra



Plomada de Hierro / Manguera para Nivel



Taladro



Martillo



Sierra Circular



Hormigonera

## MODELOS DE PERFILES PARA MURO



Divisoria para pared 180\*73 mm

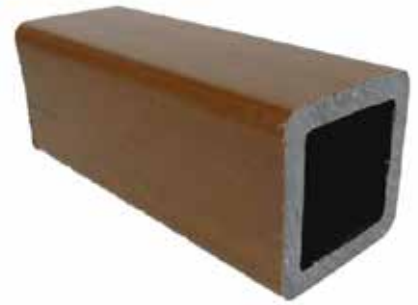

Columna 120\*120 mm



Columna 203\*203 mm

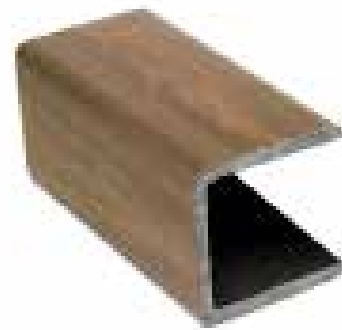

Terminación



Columna 90\*60mm para estaca

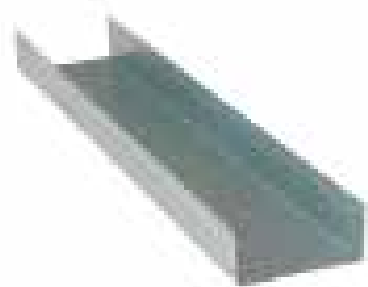

Perfil U de hierro

# ACCESORIOS



Tornillo acero inox de 5\*50 mm

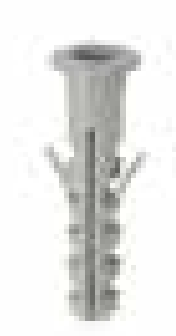

Tarugo 8mm



Tornillo autoperforante



Columna armada



Trelica



Tapa de perfil



Tapa de columna

# MONTAJE

## 1. COLUMNAS

Asegúrese de que las medidas del área a construir estén de acuerdo con las medidas de la escritura de propiedad. Después de tener la medida de la longitud total de la pared, elimine la alineación. Para ello, coloque la primera y última columna de la pared, entierre 50cm en el suelo y retire la plomada.

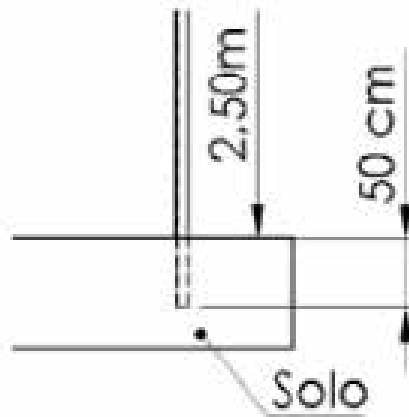

Teniendo el nivel correcto, coloque las columnas intermedias del muro, recordando que el espacio máximo entre las columnas es de 1.8 metros.

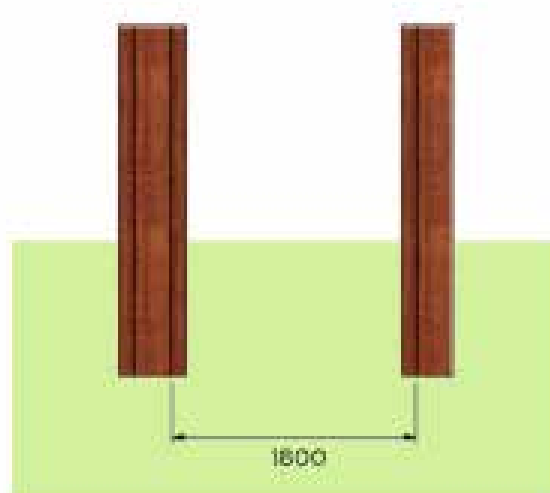

Después de colocar todas las columnas del muro, réllenas con hierro y llénelas de hormigón hasta el 50% de su altura para evitar deformaciones.

# MONTAJE



Columna armada  
(5/16) 7x14 cm



Treliça TB 8 cm

## 2. TERMINACIÓN DE DIVISORIA

El acabado de la partición o el perfil metálico debe fijarse a la columna para adaptarse a las particiones de 180 \* 77 mm, como se muestra en la imagen siguiente..



## 3. PARED

Para nivelar y sostener el muro, se debe realizar el pilotaje con base de hormigón, utilizando el perfil de 90\*60mm, enterrándolo 40cm o hasta encontrar un piso firme, distribuyendo el espacio como se muestra en las imágenes a continuación.

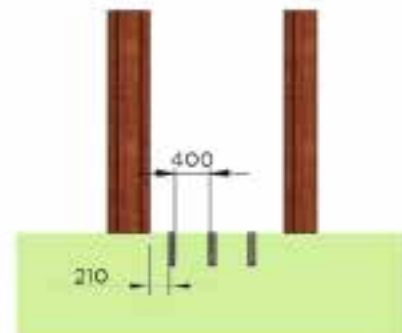

# TERMINACIÓN

Una vez realizado el replanteo para nivelar y soportar la pared, el perfil debe colocarse 180 \* 73 mm hasta alcanzar la altura requerida, como se muestra en las imágenes a continuación.



## 1. TERMINACIÓN SUPERIOR

Termine de hormigonar las columnas, uniendo el acabado superior. Además de encajar los tabiques, se puede utilizar el acabado del tabique o un perfil de hierro, para cerrar la pared en la parte superior, se debe colocar uno de los dos accesorios para trabar la estructura de la pared, no permitiendo que la pared se mueva. , Como se muestra abajo.

